



认证号: E134517



认证号: B121253286006



特性

- 低高度, 仅为10.5mm
- 低线圈功耗
- 高触点切换能力
1H: 8A 250VAC
2H, 1H1D: 5A 250VAC
- 具有一组常开、两组常开、一组常开+一组常闭三种触点形式
- 线圈与触点间耐压3kV
- 环保产品(符合RoHS)

触点参数

触点形式	1H	2H, 1H1D
接触电阻	非镀金触点: 50mΩ (1A 6VDC) 镀金触点: 50mΩ (0.1A 6VDC)	
触点材料	AgSnO ₂	
触点负载	8A 250VAC(COSφ=1.0) 5A 30VDC(τ=0ms)	5A 250VAC(COSφ=1.0) 5A 30VDC(τ=0ms)
最大切换电压	380VAC / 240VDC	
最大切换电流	8A	5A
最大切换功率	2000VA / 150W	1250VA / 150W
机械耐久性	1 x 10 ⁷ 次	
电耐久性	3 x 10 ⁴ 次 (8A 250VAC, 40℃, 1s通9s断) 3 x 10 ⁴ 次 (5A 250VAC, 40℃, 2s通2s断)	

性能参数

绝缘电阻	1000MΩ (500VDC)	
介质耐压	线圈与触点间	3000VAC 1min
	断开触点间	1000VAC 1min
	触点组间	2000VAC 1min
浪涌电压(线圈触点间)	5kV(1.2 x 50μs)	
动作时间	≤10ms	
释放时间(单稳态)	≤5ms	
复归时间(磁保持)	≤10ms	
冲击	稳定性	196m/s ²
	强度	980m/s ²
振动	稳定性	10Hz ~ 55Hz 2.0mm 双振幅
	强度	10Hz ~ 55Hz 3.5mm 双振幅
湿度	5% ~ 85% RH	
温度范围	-40℃ ~ 85℃	
引出端方式	印制板式	
重量	约4.5g	
封装形式	塑封型、防焊剂型	

备注: 上述值均为初始值。

线圈参数

额定线圈功率	单线圈磁保持: 约150mW 单稳态、双线圈磁保持: 约300mW
--------	--------------------------------------

线圈规格表

23℃

单稳态 (300mW)

额定电压 VDC	动作电压 VDC	释放电压 VDC	最大电压 VDC	线圈电阻
3	≤2.4	≥0.3	3.9	30 x (1±10%)
5	≤4.0	≥0.5	6.5	83 x (1±10%)
6	≤4.8	≥0.6	7.8	120 x (1±10%)
9	≤7.2	≥0.9	11.7	270 x (1±10%)
12	≤9.6	≥1.2	15.6	480 x (1±10%)
18	≤14.4	≥1.8	23.4	1080 x (1±10%)
24	≤19.2	≥2.4	31.2	1920 x (1±10%)

单线圈磁保持 (150mW)

额定电压 VDC	动作电压 VDC	释放电压 VDC	最大电压 VDC	线圈电阻
3	≤2.4	≤2.4	3.9	60 x (1±10%)
5	≤4.0	≤4.0	6.5	167 x (1±10%)
6	≤4.8	≤4.8	7.8	240 x (1±10%)
9	≤7.2	≤7.2	11.7	540 x (1±10%)
12	≤9.6	≤9.6	15.6	960 x (1±10%)
18	≤14.4	≤14.4	23.4	2160 x (1±10%)
24	≤19.2	≤19.2	31.2	3840 x (1±10%)

双线圈磁保持 (300mW)

额定电压 VDC	动作电压 VDC	释放电压 VDC	最大电压 VDC	线圈电阻
3	≤2.4	≤2.4	3.9	30 x (1±10%)
5	≤4.0	≤4.0	6.5	83 x (1±10%)
6	≤4.8	≤4.8	7.8	120 x (1±10%)
9	≤7.2	≤7.2	11.7	270 x (1±10%)
12	≤9.6	≤9.6	15.6	480 x (1±10%)
18	≤14.4	≤14.4	23.4	1080 x (1±10%)
24	≤19.2	≤19.2	31.2	1920 x (1±10%)



宏发继电器

ISO9001、ISO/TS16949、ISO14001、OHSAS18001、IECQ QC 080000 认证企业

2015 Rev. 1.00

安全认证

UL/CUL	1H: 8A 250VAC 5A 30VDC B300 R150 1/6HP 125VAC/250VAC	2H/1HD: 5A 250VAC 5A 30VDC B300 R150 1/6HP 125VAC/250VAC(For 1HD) 1/10HP 125VAC/250VAC(For 2H)
	TÜV	1H: 8A 250VAC 5A 250VAC (COSØ=0.4) 5A 30VDC

备注: (1) 表中未注明温度的负载, 均指环境温度为室温;

(2) 以上仅列出了该产品认证的部分典型负载, 每个负载的详细测试条件不同, 因此电耐久性次数不一样, 如需了解详细情况, 请与我司联系。

订货标记示例

继电器型号	HFE60/ 12 -1HD S T G -L2 -R (XXX)								
线圈电压	3, 5, 6, 9, 12, 18, 24VDC								
触点形式	1H: 一组常开 2H: 两组常开 1HD: 一组常开 + 一组常闭								
封装形式	S: 塑封型 无: 防焊剂型								
触点材料	T: AgSnO ₂								
触点镀层	G: 镀金 无: 不镀金								
线圈类型	L1: 单线圈磁保持 L2: 双线圈磁保持 无: 单稳态								
极性特点	R: 反极性 (如接线图示) 无: 标准极性 (如接线图示)								
特性号 ⁽¹⁾	XXX: 客户特殊要求 无: 标准型								

备注: (1) 客户特殊要求由我司评审后, 按特性号的形式标识。

外形图、接线图、安装孔尺寸

单位: mm

外形图

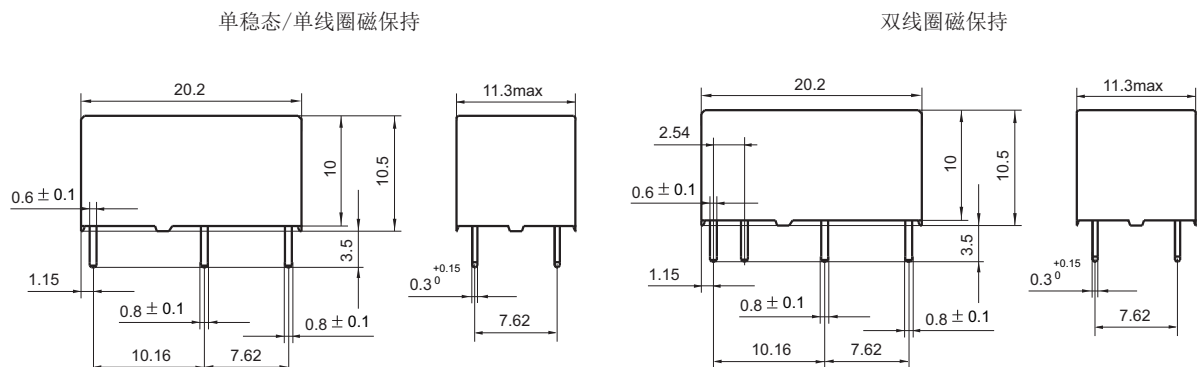

安装孔尺寸

(底视图)

单稳态/单线圈磁保持

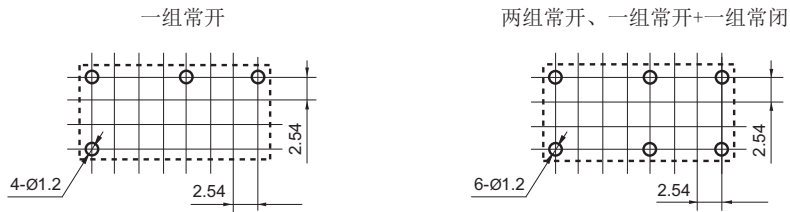

双线圈磁保持

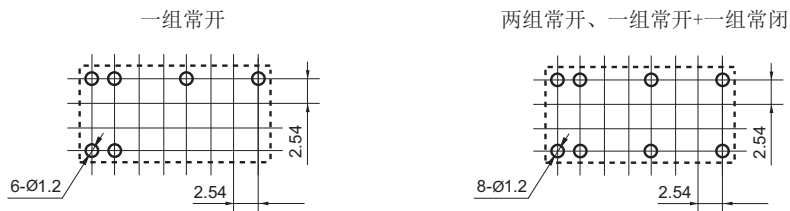

- 备注: (1) 产品部分外形尺寸未注尺寸公差, 当外形尺寸 $\leq 1\text{mm}$, 公差为 $\pm 0.2\text{mm}$; 当外形尺寸在 $(1 \sim 5)\text{mm}$ 之间时, 公差为 $\pm 0.3\text{mm}$; 当外形尺寸 $> 5\text{mm}$, 公差为 $\pm 0.4\text{mm}$;
 (2) 安装孔尺寸中未注尺寸公差为 $\pm 0.1\text{mm}$;
 (3) 网格宽度为 2.54mm 。

接线图

(底视图)

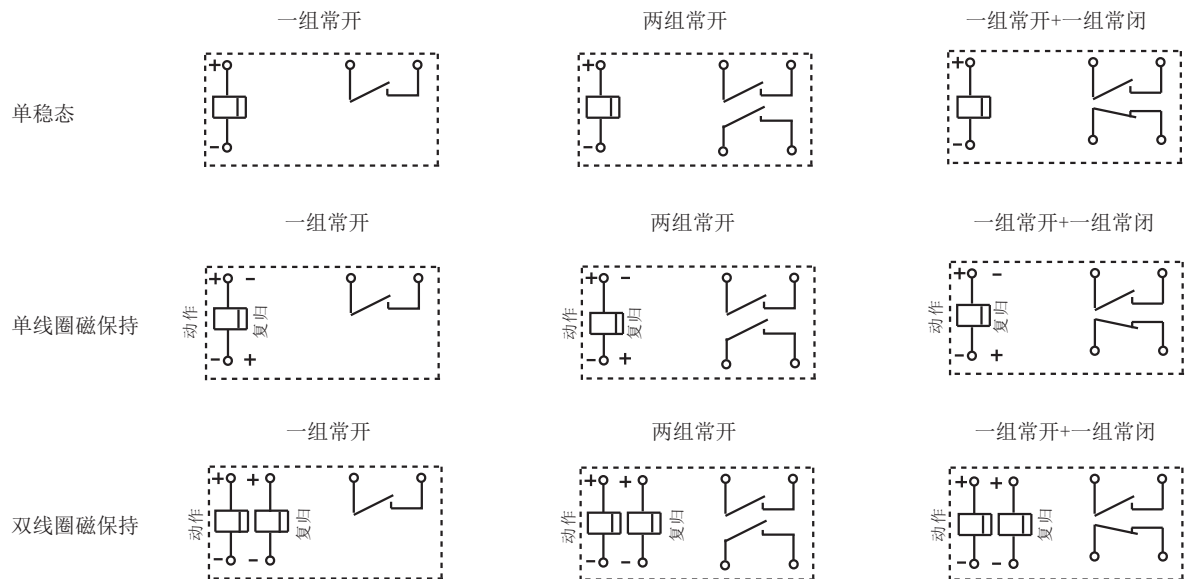

备注: 以上为标准极性产品的接线图说明, 反极性产品的线圈极性应与相应的标准极性产品相反。

性能曲线图

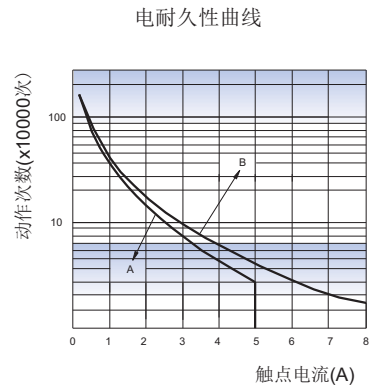
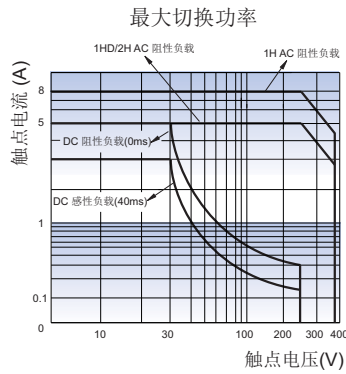

备注:

1. 曲线A指1HD或2H

曲线B指1H

2. 测试条件:

阻性负载, 120VAC~250VAC, 40℃。

注意事项:

- 1、磁保持继电器出厂状态为动作状态或复归状态，但因运输或继电器安装时受到冲击等因素的影响，可能会改变状态，因而使用时（电源接入时）请根据需要重新将其设置为动作状态或复归状态；
- 2、为了确保磁保持继电器动作或复归，施加到线圈上的激励电压须达到额定电压，脉冲宽度须大于动作或复归时间的5倍；不要同时向动作线圈和复归线圈施加电压；不要长时间(大于1分钟)向线圈施加电压；
- 3、当选用PCB引出方式的继电器，推荐焊接温度和时间为：240℃~260℃，2s~5s；请不要采用回流焊方式焊接，如确实有要求，请联系我司技术人员；一般波峰焊的焊接温度要求在250℃时不超过2s；下图为我司推荐的波峰焊温度分布图。
- 4、产品在运输、贮存、使用过程中不应置于强磁场环境，以免改变产品动作/复归电压；
- 5、本产品为极化继电器，使用中必须根据产品的说明书确定正确的线圈极性。

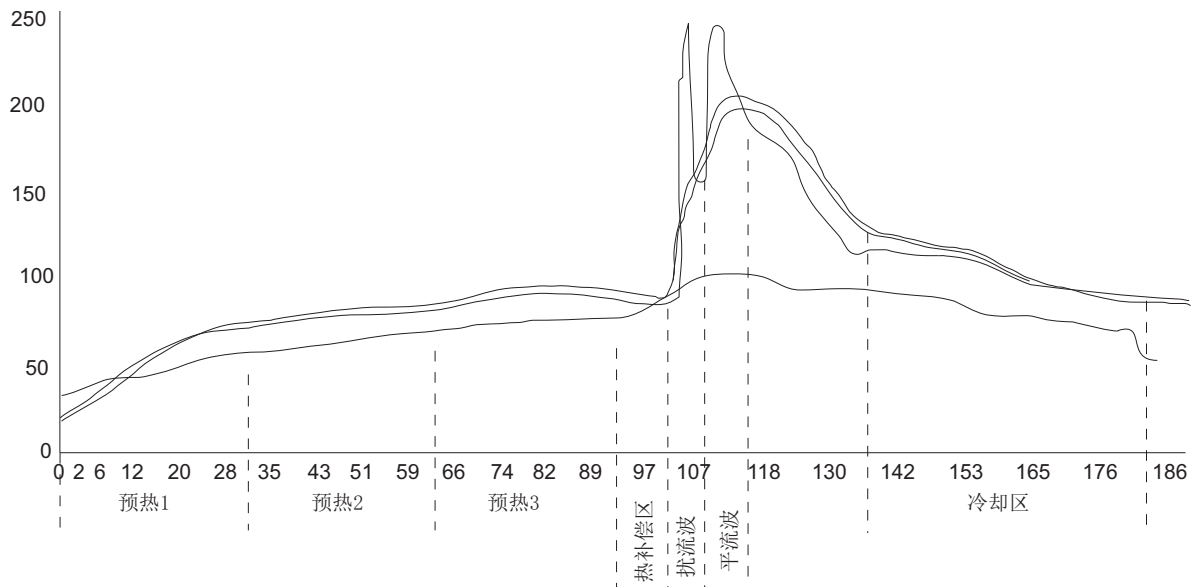

波峰焊温度分布图

声明:

本产品规格书仅供客户使用时参考，其中未明确规定的要求条件，详见“继电器术语解释及使用指南”。若有更改，恕不另行通知。

对宏发而言，不可能评定继电器在每个具体应用领域的所有性能参数要求，因而客户应根据具体的使用条件选择与之相匹配的产品，如有疑问，请与宏发联系以便获取更多的技术支持。但产品选型责任仅由客户负责。